

PELER 25 WIFI

INSTRUKCJA OBSŁUGI I KONSERWACJI **PL**



 **OLIMPIA**
SPLENDID
HOME OF COMFORT

1. Urządzenie może być używane przez dzieci w wieku od 8 lat oraz przez osoby o ograniczonych zdolnościach fizycznych, sensorycznych lub umysłowych, lub osoby nieposiadające doświadczenia i wiedzy, pod warunkiem, że są one nadzorowane lub otrzymały instrukcje dotyczące bezpiecznego użytkowania urządzenia i zrozumiały związane z tym zagrożenia. Nie należy dopuścić, by dzieci bawiły się urządzeniem. Czyszczenie i konserwacja, które może wykonywać użytkownik nie mogą być przeprowadzane przez dzieci bez nadzoru (dotyczy krajów UE).
2. Urządzenie może być używane przez osoby (w tym dzieci) o ograniczonych zdolnościach fizycznych, sensorycznych lub umysłowych, lub nieposiadające doświadczenia i wiedzy, pod warunkiem, że są one nadzorowane lub otrzymały instrukcje dotyczące bezpiecznego użytkowania urządzenia od osoby odpowiedzialnej za ich bezpieczeństwo (dotyczy tylko krajów spoza Unii Europejskiej).
3. W razie uszkodzenia kabla zasilającego należy zwrócić się po jego wymianę do producenta, autoryzowanego serwisu technicznego lub wykwalifikowanego personelu, aby zapobiec jakiegokolwiek ryzyku.
4. Aby uniknąć ryzyka porażenia prądem, przed przystąpieniem do jakichkolwiek czynności konserwacyjnych na urządzeniu należy bezwzględnie wyjąć wtyczkę od gniazdka.
5. W celu zagwarantowania prawidłowej pracy urządzenia, przestrzegać minimalnych odległości i wskazówek zawartych w niniejszej instrukcji (patrz rysunek B)
6. W celu prawidłowego podłączenia elektrycznego urządzenia, postępować zgodnie z instrukcjami zawartymi w paragrafie 2.3.

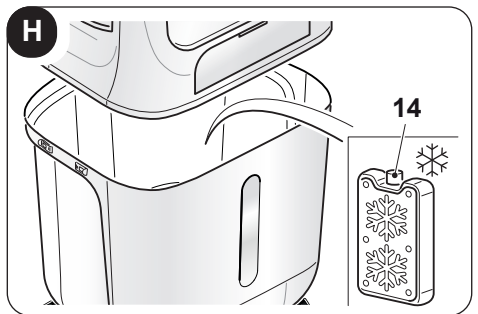
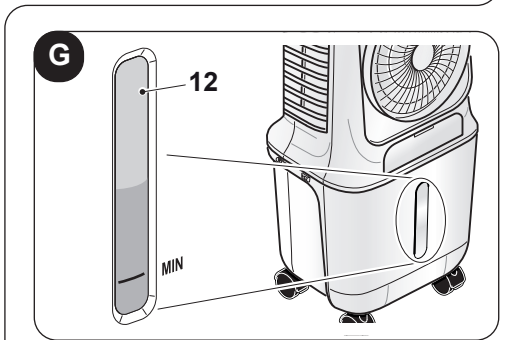
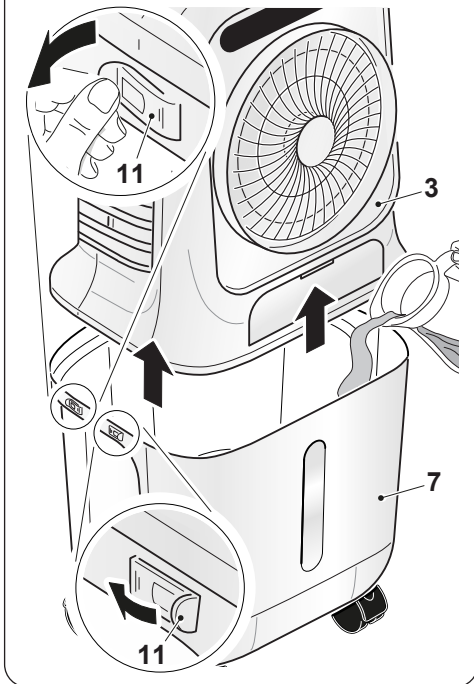
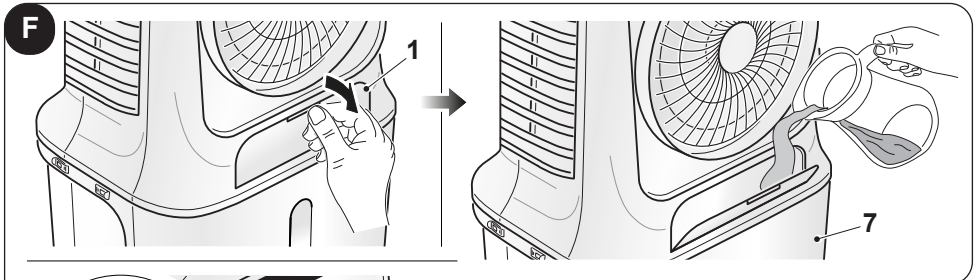
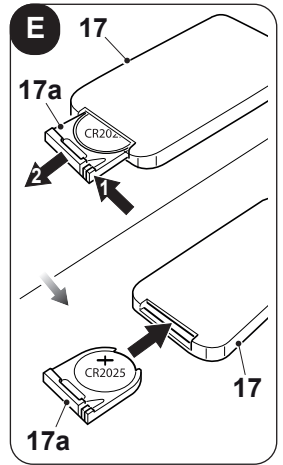
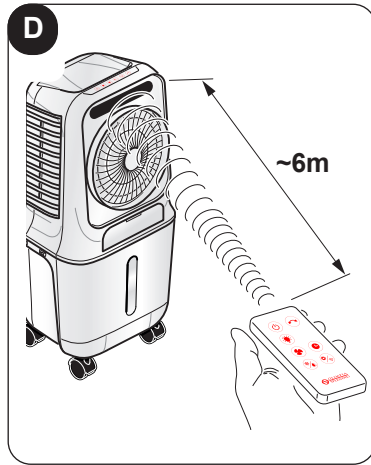
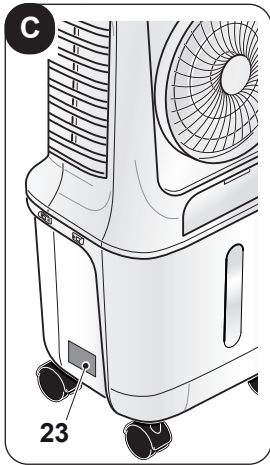



0 - OSTRZEŻENIA.....	2	3.3.b - Napelnienie	13
0.1 - INFORMACJE OGÓLNE	2	3.4 - INSTRUKCJE DOTYCZĄCE	
0.2 - SYMBOLE.....	2	DZIAŁANIA.....	14
0.2.1 - Piktogramy redakcyjne.....	2	3.4.a - Przycisk ON/OFF (A1).....	14
0.3 - OSTRZEŻENIA OGÓLNE.....	3	3.4.b - Przycisk klimatora /	
0.4 - PRZEWDZIANE UŻYTKOWANIE.....	7	nawilżacza (A2).....	14
0.5 - STREFY RYZYKA.....	8	3.4.c - Przycisk oscylacji (A3).....	14
1 - CHARAKTERYSTYKA I		3.4.d - Przycisk prędkości powietrza (A4) ..	15
FUNKCJONOWANIE	8	3.4.e - Przycisk timera (A5).....	15
1.1 - LISTA DOSTARCZONYCH		3.4.f - Przycisk trybu (A6).....	15
KOMPONENTÓW (Rys.A).....	8	3.4.g - Przycisk WIFI (A6).....	15
2 - INSTALACJA.....	9	3.4.h - Przycisk LED.....	15
2.1 - INSTALACJA KÓŁ	9	3.4.i - Przycisk funkcji DRY	16
2.2 - TRANSPORT URZĄDZENIA	9	3.4.l - Użytkowanie pojemnika	
2.2 - USTAWIENIE URZĄDZENIA	9	Ice box (14)	16
2.3 - PODŁĄCZENIE ELEKTRYCZNE	10	4 - KONSERWACJA I CZYSZCZENIE.....	16
3 - UŻYTKOWANIE URZĄDZENIA.....	10	4.1 - CZYSZCZENIE	17
3.1 - PANEL STEROWNICZY I PILOT		4.1.a - Czyszczenie urządzenia i	
ZDALNEGO STEROWANIA (Fig.1) ..	10	pilota zdalnego sterowania.....	17
3.2 - OBSŁUGA PILOTA ZDALNEGO		4.1.b - Czyszczenie kratki powietrza	17
STEROWANIA	11	4.1.c - Wymiana filtra powietrza	17
3.2.a - Wkładanie baterii.....	12	4.1.d - Czyszczenie zbiornika.....	17
3.2.b - Wymiana baterii.....	12	5 - PRZED Odstawieniem Urządzenia	
3.2.c - Pozycja pilota zdalnego		PO Zakończeniu sezonu.....	18
sterowania.....	13	6 - DANE TECHNICZNE.....	18
3.3 - UŻYTKOWANIE URZĄDZENIA.....	13		
3.3.a - Czynności wstępne	13		



UTYLIZACJA

Symbol umieszczony na produkcie lub na opakowaniu wskazuje, że produkt nie powinien być traktowany jako zwykły odpad domowy, ale należy go oddać do odpowiedniego punktu zbiórki zużytego sprzętu elektrycznego i elektronicznego. Prawidłowa utylizacja produktu pomoże uniknąć potencjalnych negatywnych konsekwencji dla środowiska i zdrowia, które wiążą się z niewłaściwą utylizacją. Aby uzyskać szczegółowe informacje na temat recyklingu produktu, skontaktować się z urzędem gminy, lokalnym zakładem utylizacji odpadów lub sklepem, w którym został zakupiony. Takie zarządzenie obowiązuje wyłącznie w państwach członkowskich UE.



0 - OSTRZEŻENIA

0.1 - INFORMACJE OGÓLNE



Przede wszystkim, chcielibyśmy Państwu podziękować za wybranie naszego urządzenia.

0.2 - SYMBOLE

Przedstawione w następnym rozdziale piktogramy dostarczają szybkich i jednoznacznych informacji, gwarantujących prawidłowe i bezpieczne użytkowanie urządzenia.

0.2.1 - Piktogramy redakcyjne

	<p>Wskazuje konieczność dokładnego przeczytania niniejszej dokumentacji przed zainstalowaniem i rozpoczęciem użytkowania urządzenia.</p>
	<p>Wskazuje konieczność uważnego przeczytania niniejszej instrukcji przed rozpoczęciem konserwacji lub czyszczenia.</p>
	<p>Wskazuje, że w załączonych instrukcjach mogą znajdować się dodatkowe informacje.</p>
	<p>Wskazuje, że informacje są dostępne w instrukcji obsługi lub instalacji.</p>
	<p>Wskazuje, że personel serwisowy powinien obsługiwać urządzenie zgodnie z instrukcją instalacji.</p>
	<p>Poinformować personel, że opisana czynność grozi porażeniem prądem, jeśli nie zostanie przeprowadzona zgodnie z przepisami bezpieczeństwa.</p>
	<p>Poinformować personel, że opisana czynność stanowi zagrożenie dla zdrowia, jeśli nie zostanie wykonana zgodnie z przepisami bezpieczeństwa.</p>
	<p>Poinformować personel, że opisana czynność grozi ryzykiem poparzenia na skutek wysokiej temperatury, jeśli nie zostanie przeprowadzona zgodnie z przepisami bezpieczeństwa.</p>

	<p>Punkty poprzedzone takim symbolem zawierają bardzo ważne informacje i wskazówki, szczególnie w zakresie bezpieczeństwa. Niezastosowanie się do nich może stanowić:</p> <ul style="list-style-type: none"> - zagrożenia dla bezpieczeństwa operatorów - utraty gwarancji umownej - zrzeczenia się odpowiedzialności przez producenta.
	<p>Oznacza działania, których nie wolno wykonywać.</p>
	<p>Poinformować personel, że nie wolno przykrywać urządzenia, aby nie dopuścić do jego przegrzania.</p>

0.3 - OSTRZEŻENIA OGÓLNE

PODCZAS STOSOWANIA Z URZĄDZEŃ ELEKTRYCZNYCH ZAWSZE PRZESTRZEGAĆ PODSTAWOWYCH ŚRODKÓW OSTROŻNOŚCI, ABY ZMNIJSZYĆ RYZYKO POŻARU, PORĄŻENIA PRĄDEM I OBRAŻEŃ CIAŁA, A PRZEDĘ WSZYSTKIM:

- 

1. Niniejszy dokument zgodnie z prawem jest zastrzeżony i nie może być powielany lub przekazywany osobom trzecim bez wyraźnej zgody ze strony firmy OLIMPIA SPLENDID. Urządzenia są ciągle aktualizowane i w związku z tym mogą być wyposażone w inne komponenty niż te przedstawione, co w żaden sposób nie wpływa na treść niniejszej instrukcji.
- 

2. Przed przystąpieniem do jakichkolwiek czynności (montaż, konserwacja, użytkowanie), należy dokładnie przeczytać niniejszą instrukcję i postępować zgodnie z poszczególnymi rozdziałami.
- 

3. Przechowywać instrukcję w bezpiecznym miejscu, aby móc z niej skorzystać w przyszłości.
4. Po usunięciu opakowania sprawdzić, czy urządzenie nie jest naruszone; elementy opakowania nie mogą być pozostawione w zasięgu dzieci, ponieważ stanowią one potencjalne źródło zagrożenia.
5. **PRODUCENT NIE PONOSI ODPOWIEDZIALNOŚCI ZA SZKODY OSOBOWE I RZECZOWE WYNIKAJĄCE Z NIEPRZESTRZEGANIA ZALECEŃ ZAWARTYCH W NINIEJSZEJ INSTRUKCJI.**

6. Producent zastrzega sobie prawo do wprowadzania zmian w swoich modelach w dowolnym czasie, bez wpływu na istotne cechy opisane w niniejszej instrukcji.
7. Instalacja wykonana niezgodnie z ostrzeżeniami wskazanymi w niniejszej instrukcji oraz użytkowanie niezgodne z zalecanymi granicami temperatur powoduje utratę gwarancji.
8. Rutynowa konserwacja filtrów i ogólne czyszczenie zewnętrzne mogą być wykonywane przez użytkownika, ponieważ nie wymagają trudnych lub niebezpiecznych czynności.
9. Podczas instalacji oraz wszelkich czynności konserwacyjnych, należy przestrzegać środków ostrożności wymienionych w niniejszej instrukcji oraz na etykietach umieszczonych wewnątrz lub na zewnątrz urządzenia oraz stosować wszelkie środki ostrożności sugerowane przez zdrowy rozsądek i przepisy bezpieczeństwa obowiązujące w miejscu zainstalowania.
10. Przed rozpoczęciem napełniania i czyszczenia wyjąć wtyczkę z gniazdka elektrycznego.



11. W przypadku wymiany komponentów używać wyłącznie oryginalnych części zamiennych firmy OLIMPIA SPLENDID.



12. Nie używać płynnych lub żrących detergentów do czyszczenia urządzenia, nie rozpylać wody ani innych płynów na urządzeniu, ponieważ mogą one uszkodzić plastikowe elementy lub doprowadzić do porażenia prądem.



13. W przypadku nieprawidłowej pracy (np. nietypowy hałas, nieprzyjemny zapach, dym, nietypowy wzrost temperatury, wyciek elektryczny itp.), należy natychmiast wyłączyć urządzenie i wyjąć wtyczkę z gniazdka. W celu ewentualnej naprawy zwrócić się wyłącznie do autoryzowanych serwisów technicznych i poprosić o zastosowanie oryginalnych części zamiennych. Nieprzestrzeganie powyższych zaleceń może negatywnie wpłynąć na bezpieczeństwo urządzenia.





14. Nie odłączać wtyczki zasilania podczas pracy urządzenia. Niebezpieczeństwo pożaru lub porażenia prądem.

15. Nie kłaść ciężkich lub gorących przedmiotów na urządzeniu.
16. Przed podłączeniem elektrycznym urządzenia upewnić się, że dane na tabliczce znamionowej odpowiadają danym sieci elektrycznej. Tabliczka (23) znajduje się z boku urządzenia (Rys.C).
17. Zainstalować urządzenie zgodnie z instrukcjami producenta. Błędna instalacja może prowadzić do obrażeń osób, zwierząt i uszkodzenia rzeczy, za które producent nie ponosi żadnej odpowiedzialności.

18. W przypadku niezgodności pomiędzy gniazdem a wtyczką urządzenia, zleć profesjonalnie wykwalifikowanemu personelowi jego wymianę na odpowiednią. Taki personel musi się upewnić, że przekrój przewodów gniazda jest odpowiedni do mocy pobieranej przez urządzenie. Ogólnie rzecz biorąc, nie zaleca się stosowania adapterów lub przedłużaczy. Jeżeli ich użycie jest niezbędne, muszą spełniać aktualne normy bezpieczeństwa, a ich wartość znamionowa prądu (A) nie może być mniejsza niż maksymalna wartość znamionowa urządzenia.
19. Urządzenie nie jest przeznaczone do wyłączenia za pomocą zewnętrznego regulatora czasowego lub oddzielnego urządzenia zdalnego sterowania.
20. Używać urządzenia tylko i wyłącznie w pozycji pionowej.
21. Nie wolno w żaden sposób zasłaniać kraterki wlotu i wylotu powietrza.
22. Nie wkładać obcych przedmiotów do kraterki wlotu i wylotu powietrza, ponieważ istnieje ryzyko porażenia prądem, pożaru lub uszkodzenia urządzenia.
23. Nie używać urządzenia:
 - mokrymi lub wilgotnymi dłońmi;
 - boszo.
24. Nie ciągnąć za kabel zasilający lub urządzenie w celu wyjęcia wtyczki z gniazdka.
25. Nie używać urządzenia w środowiskach o zbyt wysokich lub niskich temperaturach oraz unikać narażenia na bezpośrednie działanie promieni słonecznych.
26. Nie używać urządzenia w pobliżu łatwopalnych cieczy lub w atmosferze wybuchowej.
27. Nie rozpylać środków owadobójczych ani gazów łatwopalnych w pobliżu urządzenia.
28. Zawsze stawiać urządzenie na stabilnej, płaskiej i równej powierzchni.
29. Pozostawić co najmniej 15cm wolnej przestrzeni po bokach i za urządzeniem oraz co najmniej 30cm nad nim (Rys.B).
30. Nie umieszczać urządzenia w pobliżu gniazdka elektrycznego.
31. Gniazdko musi być łatwo dostępne, aby w nagłych wypadkach można było wyjąć wtyczkę.
32. Nie dotykać wtyczki mokrymi rękami.
33. Nie zginać nadmiernie, skręcać, ciągnąć ani uszkodzać kabla zasilającego.
34. Nie umieszczać kabla zasilającego pod dywanami, nakryciami lub przewodnikami. Umieść kabel w miejscu nieprzechodnym, aby uniknąć potknięcia.



35. Odłączyć kabel, jeżeli urządzenie nie jest stosowane przez dłuższy okres czasu i/lub gdy nikt nie przebywa w domu.
36. Nie używać urządzenia na zewnątrz lub na mokrych powierzchniach. Nie rozlewać płynów na urządzenie. Nie używać urządzenia w pobliżu zlewozmywaków lub kranów.
37. Nie zanurzać urządzenia w wodzie ani innych płynach.
38. Aby utrzymać urządzenie w czystości, należy często wymieniać wodę.
39. Nie wystawiać urządzenia na działanie kapiącej lub rozpryskującej wody.
40. Nie umieszczać urządzenia w ograniczonej przestrzeni, np. na półce lub wewnątrz szafy.
-  41. Przed waniem wody wyłączyć urządzenie i wyjąć wtyczkę z gniazdka prądu. Uważać, aby nie przekroczyć maksymalnego poziomu.
42. Wszelkie czynności regulacyjne lub naprawcze powinny być wykonywane wyłącznie przez wyspecjalizowany personel.
-  43. Aby zmniejszyć ryzyko pożaru lub porażenia prądem, nie używać produktu w pobliżu innych urządzeń elektronicznych.
44. Unikać umieszczania produktu na zewnątrz. Nie kierować strumienia powietrza bezpośrednio na osoby, zwłaszcza dzieci i osoby starsze.
-  45. Upewnić się, że wtyczka jest zawsze dobrze włożona do gniazdka.
46. Poziom wody w zbiorniku (7) nie może być niższy niż minimalny zalecany poziom, gdy funkcja klimatora/nawilżacza jest aktywna.
47. Po napełnieniu zbiornika (7) wodą nie przechylać ani nie uderzać urządzeniem podczas jego przenoszenia, aby uniknąć rozpryskiwania wody.
48. Jeśli urządzenie nie jest używane przez dłuższy okres czasu z wodą w zbiorniku (7), przed ponownym zastosowaniem należy wyjąć wtyczkę z gniazdka, opróżnić i wyczyścić zbiornik.
49. Surowo zabrania się usuwania lub instalowania mokrego filtra papierowe (16) podczas działania w trybie nawilżania.
50. Czyść urządzenie wilgotną ściereczką; nie używać środków lub materiałów ściernych. Informacje na temat czyszczenia filtrów wskazano w odpowiednim rozdziale.
51. Najczęstszą przyczyną przegrzania jest osadzanie się kurzu lub kłaczek w urządzeniu. Regularnie usuwać nagromadzone zanieczyszczenia, odłączając urządzenie od gniazdka i odkurzając

kratki.

52. Nie używać urządzenia w środowisku o dużych wahaniami temperatury, ponieważ w jego wnętrzu mogą się powstawać skropliny.
 53. Zainstalować urządzenie w odległości co najmniej 2 metrów od innych urządzeń elektronicznych (TV, radio, komputer, odtwarzacz DVD itp.), aby uniknąć zakłóceń.
 54. Nie używać urządzenia, jeśli w pomieszczeniu został rozpylony gazowy środek owadobójczy lub w obecności palących się kadzideł, oparów chemicznych lub tłustych pozostałości.
 55. Nie używać urządzenia, jeżeli filtry nie są prawidłowo ustawione.
 56. Demontaż, naprawa lub wprowadzenie zmian przez osoby nieupoważnione może spowodować poważne uszkodzenia oraz utratę gwarancji producenta.
 57. Nie używać urządzenia, jeśli jest ono wadliwe lub działa nieprawidłowo, jeśli kabel lub wtyczka są uszkodzone, po upadku lub w przypadku jakiegokolwiek uszkodzenia. Wyłączyć urządzenie, wyjąć wtyczkę z gniazdka i zlecić sprawdzenie przez profesjonalnie wykwalifikowany personel.
 58. Nie demontować ani modyfikować urządzenia.
 59. Samodzielna naprawa urządzenia jest bardzo niebezpieczna.
 60. W przypadku zdecydowania o zaprzestaniu stosowania urządzenia, zaleca się wyłączenie go z użytkowania poprzez wyjęcie wtyczki z gniazdka prądu i przecięcie kabla zasilającego. Ponadto zaleca się unieszkodliwienie innych części urządzenia, które mogą stanowić zagrożenie, zwłaszcza dla dzieci.
61. Czyścić zbiornik na wodę co 2 dni. Przed odstawieniem urządzenia upewnić się, że zbiornik jest suchy.



Produkt powinien być użytkowany wyłącznie zgodnie ze specyfikacjami wskazanymi w niniejszej instrukcji. Zastosowanie inne niż wskazane może doprowadzić do poważnych obrażeń ciała. PRODUCENT NIE PONOSI ODPOWIEDZIALNOŚCI ZA SZKODY OSOBOWE I RZECZOWE WYNIKAJĄCE Z NIEPRZESTRZEGANIA ZALECEŃ ZAWARTYCH W NINIEJSZEJ INSTRUKCJI.

0.4 - PRZEWIDZIANE UŻYTKOWANIE

- Urządzenie powinno być używane wyłącznie do odświeżania, chłodzenia i nawilżania w celu zapewnienia komfortowej temperatury w pomieszczeniu.
- Takie urządzenie jest przeznaczone wyłącznie do użytku domowego lub podobnego.

- Firma OLIMPIA SPLENDID nie ponosi odpowiedzialności za nieprawidłowe użytkowanie urządzenia oraz za szkody wyrządzone osobom, mieniu lub zwierzętom.

0.5 - STREFY RYZYKA

- Nie wolno instalować urządzenia w pomieszczeniach, w których występują gazy łatwopalne lub wybuchowe, w pomieszczeniach o dużej wilgotności (pralnie, szklarnie itp.), w pomieszczeniach, w których znajdują się inne urządzenia wytwarzające silne źródło ciepła, a także w pobliżu źródeł słonej lub siarkowej wody.
-  **NIE** używać gazu, benzyny ani innych płynów łatwopalnych w pobliżu urządzenia.
- Stosować wyłącznie dostarczone komponenty. Stosowanie niestandardowych części może spowodować wyciek wody, porażenie prądem, pożar i obrażenia ciała lub uszkodzenie mienia.

1 - CHARAKTERYSTYKA I FUNKCJONOWANIE

- Funkcje klimatora i nawilżacza;
- Funkcja timera: 0h - 9h;
- Pilot na podczerwień;
- Wlewanie wody lub Ice box przez zbiornik;
- Tryb wentylatora: niski - średni - wysoki;
- Sterowanie dotykowe;
- Funkcja suszenia panelu wyparnego w celu zapobiegania tworzeniu się pleśni i bakterii;
- Łatwe przemieszczanie dzięki kółkom skrętnym;
- Sygnał dźwiękowy podczas wciskania przycisków.

1.1 - LISTA DOSTARCZONYCH KOMPONENTÓW (Rys.A)

- | | |
|---------------------------------------|--|
| 1 - Kłapa napełniania wodą | 9 - Odbiornik pilota zdalnego sterowania |
| 2 - Panel sterowniczy | 10 - Wylot powietrza |
| 3 - Górna część urządzenia | 11 - Zatraski otwierania urządzenia |
| 4 - Pompa wody | 12 - Wskaźnik poziomu wody |
| 5 - Kabel zasilający | 13 - Instrukcja obsługi |
| 6 - Uchwyt do przenoszenia urządzenia | 14 - Ice box (2) |
| 7 - Zbiornik wody | 15 - Kratka powietrza |
| 7a - Zacisk spustu zbiornika wody | 16 - Papierowy filtr |
| 8 - Kółka | 17 - Pilot zdalnego sterowania |

2 - INSTALACJA

2.1 - INSTALACJA KÓŁ

Koła należy zamontować przed ustawieniem i uruchomieniem urządzenia. Aby zamontować koła, należy:

- Obrócić urządzenie (1). Uważać, aby nie uszkodzić obudowy urządzenia.
- Wkręcić koła (8) w odpowiednie otwory.

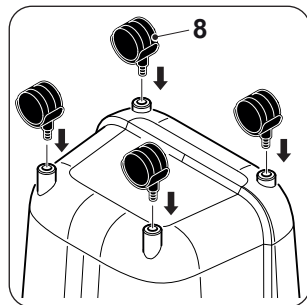

2.2 - TRANSPORT URZĄDZENIA



Urządzenie musi być transportowane i przenoszone w pozycji pionowej.



OSTRZEŻENIE

Transportowanie klimatora na delikatnych podłogach (np. drewnianych):

- Opróżnić zbiornik z wody.
- Podczas przenoszenia klimatora zachować szczególną ostrożność, ponieważ kółka mogą uszkodzić podłogę. Mimo, że kółka są one wykonane ze sztywnego materiału i obracają się, mogą ulec uszkodzeniu w wyniku użytkowania lub zabrudzeniu. Powinno się sprawdzić, czy kółka są czyste i mogą się swobodnie poruszać.

2.2 - USTAWIENIE URZĄDZENIA



Nieprzestrzeżenie poniższych wskazówek może doprowadzić do uszkodzenia urządzenia.

- Ustawić urządzenie na płaskiej, stabilnej powierzchni, na podłodze.
- Podłączyć urządzenie wyłącznie do uziemionego gniazdka elektrycznego.
- Upewnić się, że zasłony lub inne przedmioty nie zasłaniają filtrów wlotu powietrza.
- Należy pamiętać o zachowaniu minimalnej odległości 15 cm między klimatorem a znajdującymi się w pobliżu przedmiotami (Rys.B).
- Zawsze ustawić urządzenie w taki sposób, aby na wlocie i wylocie powietrza nie znajdowały się żadne przeszkody.
- Urządzenia nie wolno używać w pralniach.
- Instalować urządzenie wyłącznie w suchych pomieszczeniach.

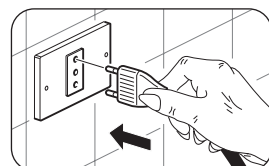

- h. Nie używać klimatatora w obecności niebezpiecznych materiałów, oparów lub cieczy.
- i. Przynajmniej raz w tygodniu czyścić filtr powietrza.

2.3 - PODŁĄCZENIE ELEKTRYCZNE

Urządzenie jest wyposażone w kabel zasilający z wtyczką.

Przed podłączeniem klimatatora upewnić się, że:

- Wartości napięcia i częstotliwości zasilania są zgodne z danymi wskazanymi na tabliczce znamionowej urządzenia.
- Kabel zasilający posiada skuteczne uziemienie i odpowiednie wymiary do maksymalnego poboru mocy przez klimatator.

3 - UŻYTKOWANIE URZĄDZENIA

Tryby pracy urządzenia można wybrać za pomocą pilota zdalnego sterowania lub bezpośrednio na panelu sterowniczym.

Odbiór wybranej funkcji jest potwierdzany sygnałem dźwiękowym „beep”.

3.1 - PANEL STEROWNICZY I PILOT ZDALNEGO STEROWANIA (Fig.1)

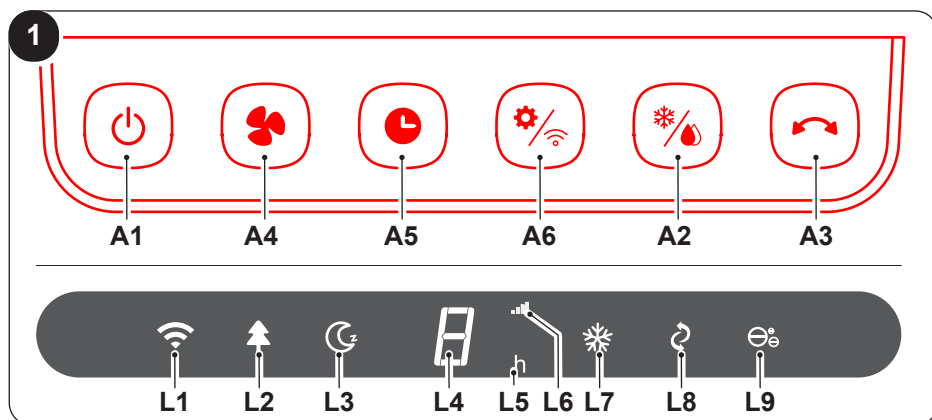

A1. Przycisk **ON/OFF**

A2. Przycisk Schładzacz
Przycisk Nawilżacz

A3. Przycisk oscylacji

A4. Przycisk prędkości
powietrza

A5. Przyciski timer

A6. Przycisk WIFI / Przy-
PL - 10

cisk trybu

L1. Dioda led WIFI

L2. Dioda led trybu natu-
ralnego

L3. Dioda led trybu spo-
czynku

L4+L5. Wartość usta-
wień timera

L4+L6. Wyświetlanie
prędkości powie-
trza

L7. Dioda led nawilża-
cza

L8. Dioda led oscylacji

L9. Dioda led funkcji
DRY

2

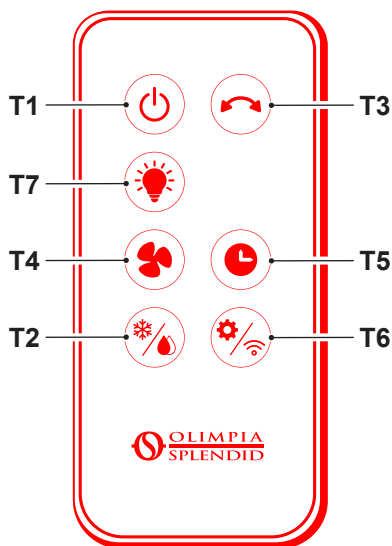

- T1.** Przycisk **ON/OFF**
- T2.** Przycisk Schładzacz
Przycisk Nawilżacz
- T3.** Przycisk oscylacji
- T4.** Przycisk prędkości powietrza
Prędkość powietrza - mała
Prędkość powietrza - średnia
Prędkość powietrza - duża
- T5.** Przyciski timer
- T6.** Przycisk WIFI / Przycisk trybu:
Normalny
Naturalny
Spoczynek
- T7.** Przycisk włączenia/wyłączenia diody led panelu sterowania

3.2 - OBSŁUGA PILOTA ZDALNEGO STEROWANIA

Dołączony pilot zdalnego sterowania jest narzędziem, które pozwala na wygodne korzystanie z urządzenia. Jest to przyrząd, z którym należy obchodzić się ostrożnie i w sposób szczególny:

- Unikać zamoczenia (nie czyścić wodą ani nie wystawiać na działanie czynników atmosferycznych).
- Nie dopuścić do upadku na podłogę lub mocnych uderzeń.
- Unikać bezpośredniego narażenia na światło słoneczne.



POLSKI



- **Nie używać jednocześnie starych i nowych baterii ani baterii różnych marek.**
- **Nie zostawiać baterii w pilocie, jeśli przewiduje się, że nie będzie się korzystać z urządzenia przez ponad 2 miesiące.**



- **Bezpośredni kontakt ze światłem słonecznym może skutkować pogorszeniem sprawności działania odbiornika sygnału na podczerwień.**
- **Pomiędzy pilotem a urządzeniem nie powinno być żadnych przeszkód.**
- **Jeśli sygnał wychodzący z pilota wydaje się zakłócać działanie innego urządzenia, przenieść to urządzenie w inne miejsce lub skontaktować się z serwisem.**

- **Żarówki energooszczędne oraz świetlówki mogą zakłócać sygnał między pilotem a klimatyzatorem.**
- **Wyjąć baterie w razie dłuższej przerwy w korzystaniu z pilota.**

3.2.a - Wkładanie baterii

Bateria NIE jest dostarczana w komplecie.

Prawidłowe wkładanie baterii:

- Wysunąć pokrywkę (17a) komory na baterie (Rys.E).
- Włożyć baterię do odpowiedniej komory (Rys. E).



Przestrzegać prawidłowej biegunowości wskazanej na dnie komory.

- Prawidłowo zamknąć pokrywkę.

3.2.b - Wymiana baterii

Wymienić baterie, jeżeli po wciśnięciu jednego z przycisków nie pojawi się sygnał dźwiękowy potwierdzający odebranie sygnału przez urządzenia.



Zawsze używać nowych baterii. Zastosowanie starych baterii lub innego rodzaju może spowodować nieprawidłowe działanie pilota.

W pilocie stosowana jest bateria 3,0V (typu AAA) (Rys.E).



Po rozładowaniu wymienić obydwie baterie i zutylizować je w odpowiednich punktach zbiórki lub zgodnie z wymogami lokalnych przepisów.



- **Nie wyrzucać baterii do niesegregowanych śmieci domowych. Prawidłowy sposób utylizacji baterii określony jest w przepisach lokalnych.**
 - **W dolnej części ikony utylizacji baterii może być podany symbol substancji chemicznej. Symbol ten oznacza, że bateria zawiera ciężki metal, który przekracza określone stężenie. Na przykład Pb: Ołów (>0,004%).**
 - **Zużyte urządzenia i baterie powinny być oddawane do specjalnych punktów celem ich utylizacji i recyklingu. Prawidłowa utylizacja baterii przeciwdziała pojawieniu się ewentualnych negatywnych konsekwencji dla środowiska i zdrowia człowieka.**
- Jeśli pilot nie będzie używany przez kilka tygodni lub dłużej, wyjąć z niego baterie.
- Wyciek z baterii może spowodować uszkodzenie pilota.**



Nie ładować ani otwierać baterii. Nie wrzucać baterii do ognia. Mogą się palić lub spowodować wybuch.



Jeśli płyn z baterii dostanie się na skórę lub ubranie, należy dokładnie umyć czystą wodą. Nie używać pilota z bateriami, które się rozlały. Substancje chemiczne zawarte w bateriach mogą powodować oparzenia lub inne zagrożenia dla zdrowia.

3.2.c - Pozycja pilota zdalnego sterowania

Trzymać pilota w pozycji, z której sygnał może dotrzeć do odbiornika urządzenia (maksymalna odległość ok. 6 metry - z naładowanymi bateriami) (Rys.D).

Obecność przeszkód (meble, zasłony, ściany itp.) pomiędzy pilotem a urządzeniem zmniejsza jego zasięg.

3.3 - UŻYTKOWANIE URZĄDZENIA

W celu użytkowania urządzenia, postępować według poniższych wskazówek

3.3.a - Czynności wstępne



- **Ustawić urządzenie na stabilnej, równej powierzchni, w odległości co najmniej 15 cm od ściany lub innego obiektu, aby zapewnić właściwą cyrkulację powietrza. Ustawić na powierzchni odpornej na działanie wody, ponieważ rozlana woda może uszkodzić meble lub podłogę.**
- **Nie umieszczać urządzenia bezpośrednio na dywanie, ręczniku, kocu lub innych chłonnych powierzchniach.**
- **Włożyć wtyczkę do gniazdka elektrycznego**

3.3.b - Napełnienie



Przed aktywacją funkcji nawilzacza włączyć wodę do zbiornika (7).

Woda może zostać dodana przez klapę wlewu wody (7b) lub po zdjęciu górnej części urządzenia (3) (Rys. F):

- Otworzyć klapę wlewu wody (1) i powoli włączyć wodę do zbiornika (7). Następnie zamknąć klapę (1).
- Otworzyć zatrzaski (11) i ostrożnie podnieść górną część urządzenia (3), powoli włączyć wodę do zbiornika (7), założyć z powrotem górną część urządzenia (3) i zamknąć zatrzaski (11).



Zawsze upewnić się, że zatrzaski (11) zostały prawidłowo zamknięte.



- **Nie napełniać zbiornika (7) powyżej maksymalnego poziomu.**
- **Zawsze używać czystej wody.**
- **Podczas pierwszego użycia urządzenie może wydzielać delikatny zapach lub woda w zbiorniku (7) może być lekko zabarwiona; takie zjawiska są normalne i nie mają żadnego wpływu na zdrowie użytkownika.**

3.4 - INSTRUKCJE DOTYCZĄCE DZIAŁANIA

- a. Włożyć wtyczkę do gniazdka prądu.



Podczas pierwszego włączenia urządzenie emituje sygnał dźwiękowy i przechodzi do trybu stand-by; wszystkie przyciski są nieaktywne z wyjątkiem przycisku ON/OFF.

Funkcje można aktywować lub zmienić zarówno na panelu sterowniczym jak i za pomocą pilota zdalnego sterowania.

- b. Wyłączyć urządzenie ponownie wciskając przycisk **ON/OFF** (A1).
- c. Wybrać żądany tryb.

3.4.a - Przycisk ON/OFF (A1)

W trybie stand-by wszystkie przyciski są nieaktywne, z wyjątkiem przycisku **ON/OFF**. Wcisnąć przycisk (A1/T1) aby włączyć/wyłączyć urządzenie.

Początkowa prędkość powietrza jest ustawiona domyślnie na „minimum”, a tryb działania na „normalny”. Wszystkie funkcje są dostępne.

3.4.b - Przycisk klimatora / nawilżacza (A2)



Przed aktywacją funkcji nawilżacza upewnić się, że w zbiorniku (7) znajduje się woda.

Nacisnąć przycisk (A2/T2) na panelu lub pilocie, aby włączyć tę funkcję; jeśli włącza się tryb nawilżacza, zaświeca się dioda led (L7).

Wcisnąć przycisk (A2) po raz drugi, aby dezaktywować funkcję.

3.4.c - Przycisk oscylacji (A3)

Nacisnąć przycisk (A3/T3) na panelu lub pilocie, aby włączyć działanie.

Kiedy funkcja oscylacji jest włączona, kłapa obraca się w kierunku zgodnym z ruchem wskazówek zegara. Aby zmienić kierunek, nacisnąć przycisk (A3/T3), odczekać kilka sekund, a następnie ponownie nacisnąć przycisk (A3/T3). Dioda led (L8) podświetla się na wyświetlaczu.

Wcisnąć przycisk (A3) po raz drugi, aby dezaktywować funkcję.

3.4.d - Przycisk prędkości powietrza (A4)

Kilka razy naciskać przycisk (A6/T4) na panelu lub pilocie, aby wybrać prędkość powietrza. Kolejność prędkości jest następująca:

Mała (1) ---> Średnia (2) ---> Duża (3) ---> Mała (1) ---> ...

Odpowiadająca wartość jest pokazana za pomocą diody led (L4+L6).

3.4.e - Przycisk timera (A5)

Kilka razy naciskać przycisk (A5/T5) na panelu lub pilocie, aby wybrać timer wyłączenia. Kolejność wartości jest następująca:

00h ---> 01h ---> 02h ---> 09h ---> 00h (wyłączony) ---> ...

Odpowiadająca wartość jest pokazana za pomocą diody led (L4+L5).

3.4.f - Przycisk trybu (A6)

Po włączeniu domyślnym ustawionym trybem jest tryb „normalny”.

Po naciśnięciu przycisku tryb zmienia się w następującej kolejności:

Normalny ---> Naturalny ---> Spoczynek ---> Normalny ---> Naturalny ---> ..

Funkcjonowanie poszczególnych trybów jest następujące:

- 1 - Normalny:** urządzenie działa stale z ustawioną prędkością.
- 2 - Naturalny:** urządzenie pracuje, stale zmieniając prędkość powietrza, podświetla się dioda led (L2).
- 3 - Spoczynek:** urządzenie pracuje, stale zmieniając prędkość powietrza i zmniejszając ją aż do wartości minimalnej, podświetla się dioda led (L3).

3.4.g - Przycisk WIFI (A6)

Aby uaktywnić funkcję wcisnąć i przytrzymać przez kilka sekund przycisk (A6) na panelu lub wcisnąć przycisk (T6) na pilocie zdalnego sterowania.



Gdy urządzenie połączy się ze smartfonem, dioda LED przy przycisku (L1) przestanie migać i będzie na stałe włączona na wyświetlaczu.



Instrukcje dotyczące podłączenia do sieci WiFi i korzystania z aplikacji są dostępne na stronie www.olimpiasplendid.com w obszarze download.

3.4.h - Przycisk LED

Nacisnąć przycisk (T7) na pilocie, aby włączyć diody led na wyświetlaczu. Nacisnąć ten przycisk po raz drugi, aby wyłączyć diody led na wyświetlaczu.

3.4.i - Przycisk funkcji DRY

Aby uaktywnić funkcję wcisnąć i przytrzymać przez kilka sekund przycisk (A4) na panelu lub wcisnąć przycisk (T4) na pilocie zdalnego sterowania; podświetla się dioda led (L6).

Urządzenie włącza funkcję suszenia panelu wyparnego w celu zapobieżenia tworzeniu się pleśni i bakterii.

Gdy ta funkcja jest aktywna, nie można wybrać innych trybów.

Po 20 minutach funkcja zatrzyma się automatycznie, a urządzenie wejdzie w tryb czuwania aby najpierw wyłączyć funkcję, nacisnąć przycisk wyłączenia.

3.4.I - Użytkowanie pojemnika Ice box (14)

W zestawie z urządzeniem znajduje się pojemnik „Ice box” (14), który można wykorzystać do chłodzenia powietrza wydalanego przez urządzenie. Używając funkcji „klimator” z zamrożonym „Ice box” (14) umieszczonym w zbiorniku wody; pozwoli to na szybkie obniżenie temperatury powietrza wydalanego przez urządzenie o około 3°C.



Upewnić się, że Ice box jest pełny; w razie potrzeby uzupełnić go wodą.

Aby użyć tej funkcji:

- Umieścić Ice box w zamrażarce i poczekać na zamrożenie.
- Włożyć zamrożony Ice box do zbiornika wody (7) (rys. H).
- Wlać wodę (najlepiej zimną) do zbiornika nie przekraczając maksymalnego poziomu.
- Uruchomić urządzenie i wybrać funkcję, wciskając przycisk (A2); zapali się dioda LED obok przycisku.

Aby w pełni wykorzystać funkcję, wymienić Ice box po rozmrożeniu.

4 - KONSERWACJA I CZYSZCZENIE



Przed przystąpieniem do czynności konserwacyjnych lub czyszczenia należy się upewnić, że wtyczka została wyjęta z gniazda.

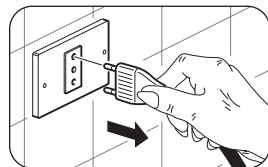

Nie używać wody do czyszczenia wewnętrznych części urządzenia; istnieje ryzyko porażenia prądem.

4.1 - CZYSZCZENIE

4.1.a - Czyszczenie urządzenia i pilota zdalnego sterowania

- a. Używać suchej szmatki do czyszczenia urządzenia i pilota zdalnego sterowania.
- b. Jeśli urządzenie jest bardzo zabrudzone można je wyczyścić szmatką zwilżoną w zimnej wodzie.



Nie używać szmatek nasączonych środkami chemicznymi lub antystatycznymi do czyszczenia urządzenia.



Nie używać benzyny, rozpuszczalników, pasty polerskiej lub podobnych środków. Takie produkty mogą powodować pękanie lub deformację plastikowej powierzchni.

4.1.b - Czyszczenie kratki powietrza

Kratkę powietrza (15) można odkurzyć lub użyć pędzelka z miękkim włosiem (Rys. I).

4.1.c - Wymiana filtra powietrza

Należy postępować jak poniżej (Rys. L - M):

- a. Nacisnąć na haczyk (22), aby wyjąć kratkę powietrza (15) i filtr (16).
- b. Wysunąć filtr (16) z kratki (15) i wymienić go.
- c. Upewnić się, że filtr (16) jest prawidłowo umieszczony i ponownie umieścić kratkę (15), blokując ją za pomocą haczyka (22) do urządzenia (1).



Nie używać urządzenia bez prawidłowo włożonych filtrów ani z uszkodzonymi bądź zużytymi filtrami.

4.1.d - Czyszczenie zbiornika



Czyścić zbiornik na wodę co 2 dni.

Opróżnić zbiornik (7) zgodnie z opisem (Rys. N):

- a. Wyjąć wtyczkę z gniazdka prądu.
- b. Otworzyć zatrzaski (11) i zdjąć górną część urządzenia (3). Uważać, aby nie uszkodzić pompy (4).
- c. Lekko przechylić urządzenie, aby ze zbiornika (7) wypłynęła woda.
- d. Oczyszczyć szczoteczką siatkę (7a). Uważać, aby jej nie uszkodzić.
- e. Założyć z powrotem górną część urządzenia (3) i zamknąć zatrzaski (11).

OS HOME



INSTRUKCJA OBSŁUGI **PL**



 **OLIMPIA**
SPLENDID
HOME OF COMFORT

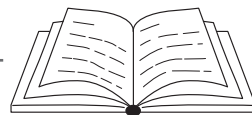

1 - OSTRZEŻENIA.....	1
2 - POBIERANIE I INSTALACJA APLIKACJI.....	1
3 - REJESTRACJA UŻYTKOWNIKA	2
3.a - Pierwszy dostęp	2
3.b - Dostęp przy pomocy e-maila i hasła.....	4
4 - UŻYTKOWANIE APLIKACJI	5
4.a - Dodanie żądanego urządzenia.....	5
5 - SCENARIUSZE	9
6 - DEKLARACJE	10

1 - OSTRZEŻENIA

Nie wszystkie wersje iOS i Android są kompatybilne z aplikacją. OLIMPIA SPLENDID nie bierze na siebie odpowiedzialności za żaden z problemów wynikających z takiej niekompatybilności. Aplikacja może zostać zaktualizowana bez konieczności powiadomienia o tym. Sprawdzić kompatybilność z systemem operacyjnym urządzenia przed zainstalowaniem na nim aplikacji.

 **Prosimy o stałe aktualizowanie aplikacji.**



Nie bierzemy na siebie odpowiedzialności za problemy spowodowane przez linię internetową, router Wi-Fi i urządzenia smart. Skontaktować się z dostawcą w celu uzyskania pomocy.

2 - POBIERANIE I INSTALACJA APLIKACJI

- a. Otworzyć „App Store” lub „Google Play”.

>>>>>

b. Znaleźć aplikację „OS Home” lub zeskanować kod QR.



c. Pobrać aplikację.

3 - REJESTRACJA UŻYTKOWNIKA

Upewnić się, że urządzenie jest podłączone do routera Wi-Fi.
Przed rozpoczęciem rejestracji użytkownika i konfiguracji sieci upewnić się, że router Wi-Fi jest podłączony do internetu.

3.a - Pierwszy dostęp

1. Kliknąć „*Utworzenie nowego konta*”.
2. Wpisać swój adres e-mail i następnie kliknąć pole „*otrzymaj kod weryfikacyjny*”.

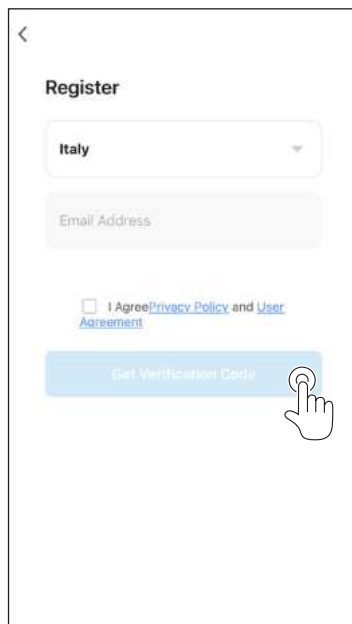
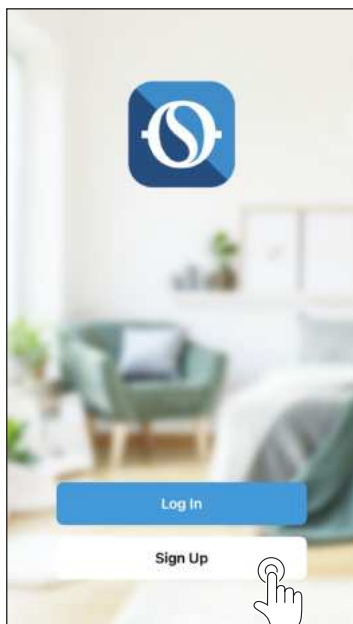

3. Wpisać kod weryfikacyjny, który zostanie wysłany na podany adres e-mail; jeśli w ciągu kilku minut nie zostanie przesłany kod weryfikacyjny, kliknąć pole „Wyślij ponownie kod weryfikacyjny” i poczekać.



W przypadku, gdy nie zostanie otrzymany e-mail, sprawdzić folder „Spam” w poczcie elektronicznej.

4. Ustawić hasło.

<

Enter Verification Code

.....

A verification code has been sent to your email
@libero.it Resend (56s)

[Didn't get a code?](#)

<

Set Password

Password

Use 6-20 characters with a mix of letters and numbers

Done

3.b - Dostęp przy pomocy e-maila i hasła

1. Kliknąć „**Logowanie**”.
2. Wpisać swój adres e-mail i hasło, a następnie kliknąć pole „**Wejdź**”.

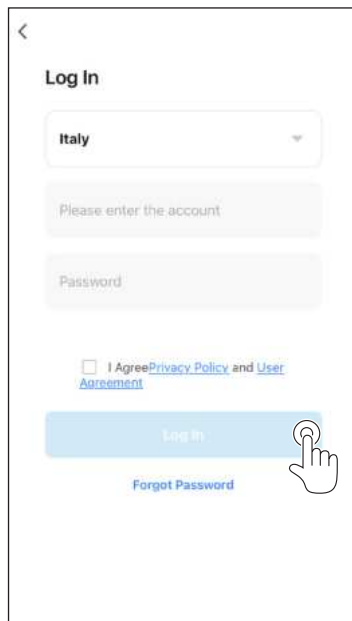
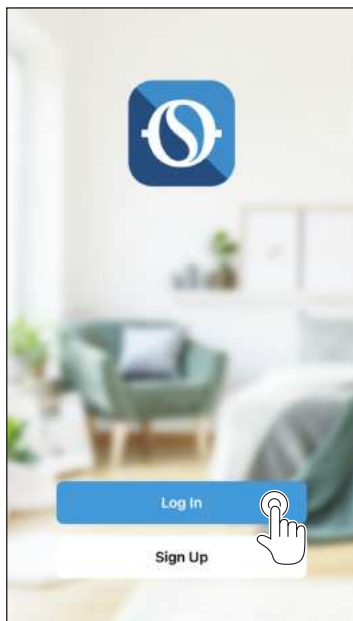

4 - UŻYTKOWANIE APLIKACJI

4.a - Dodanie żadanego urządzenia

1. Kliknąć „*Dodaj urządzenie*” lub “+” w górze po prawej.



2. Wybrać urządzenie przy pomocy kategorii z listy.



3. Upewnić się, że urządzenie jest podłączone do sieci Wi-Fi, z której chce się korzystać.
Jeśli inna sieć Wi-Fi przeszkadza w procesie konfiguracji, należy ją usunąć z urządzenia.
4. Podłączyć kabel zasilający urządzenia do gniazda elektrycznego; następnie aktywować funkcję „Wi-Fi”, zgodnie z opisem w Instrukcji obsługi urządzenia.
 - 4a. Jeśli wskaźnik funkcji Wi-Fi na urządzeniu szybko miga wskazuje aktywację trybu „EZ”. Jeżeli natomiast miga powoli wskazuje aktywację trybu „AP”.
Aby móc zmienić tryb (**EZ** -> **AP** / **AP** -> **EZ**) wcisnąć na kilka sekund przycisk na urządzeniu, co umożliwi aktywację funkcji Wi-Fi.
 - 4b. Wybrać tryb (**EZ** lub **AP**) w zależności od sposobu migania wskaźnika Wi-Fi na urządzeniu.

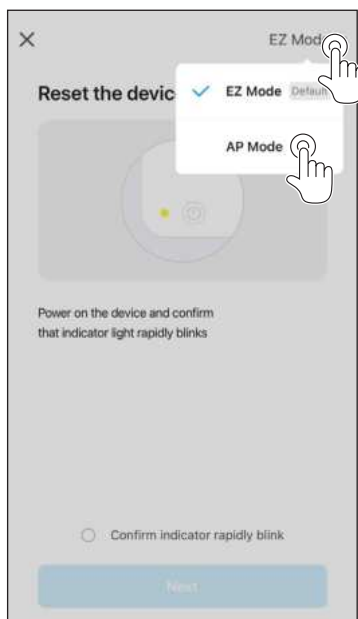

- 4c. Wybrać „**potwierdzić, że wskaźnik miga szybko**” dla trybu **EZ** i wciśnąć „**Next**”.
- 4d. Wybrać „**potwierdzić, że wskaźnik miga powoli**” dla trybu **AP** i wciśnąć „**Next**”.
5. Wpisać hasło sieci używanej Wi-Fi, następnie kliknąć „**Next**” w celu podłączenia urządzenia.

 **Sposoby parowania dla obydwu trybów (EZ i AP) zostały opisane w aplikacji, w informacjach na temat konfiguracji każdego produktu.**



6. Odczekać na uzyskanie połączenia urządzenia.



Jeśli połączenie nie powiedzie się, sprawdzić czy nazwie sieci Wi-Fi i w hasło obecne są tylko cyfry i litery (bez specjalnych znaków); wykonać ponownie czynności opisane w punktach 4, 4a i 5.

7. Kiedy urządzenie jest podłączone, można zmienić jego nazwę i wybrać pokój, w którym się znajduje.

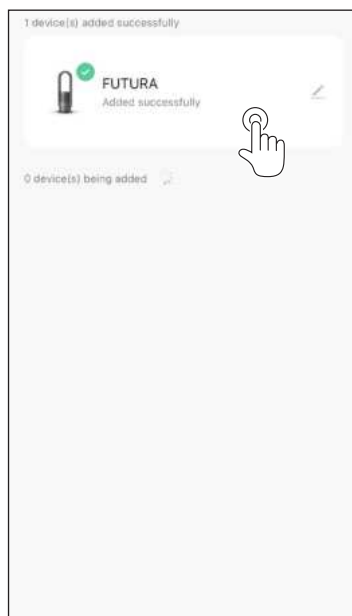
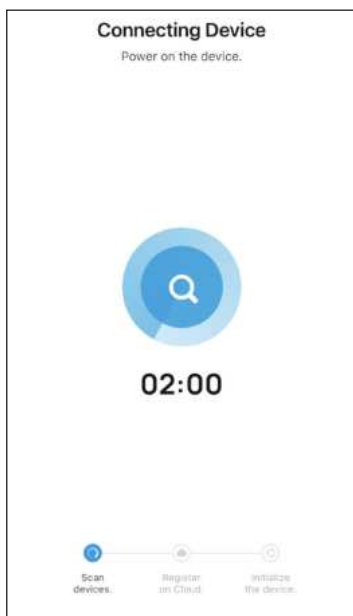

5 - SCENARIUSZE

Aplikacja umożliwia tworzenie scenariuszy w celu zautomatyzowania i zaprogramowania poleceń urządzenia; istnieje możliwość ustawienia scenariuszy powtarzalnych automatycznie lub w zależności od zdarzenia (czas, zmiana stanu urządzenia, warunki pogodowe).

- Wejść na stronę „**Scenariusze**”.
- Wybrać „**Automatyzacja**”, jeśli chce się ustawić jedno lub więcej poleceń, które będą wykonywane automatycznie po wprowadzeniu żądanych ustawień.

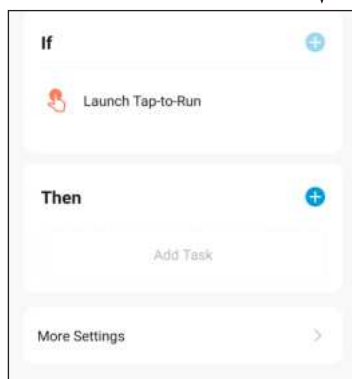
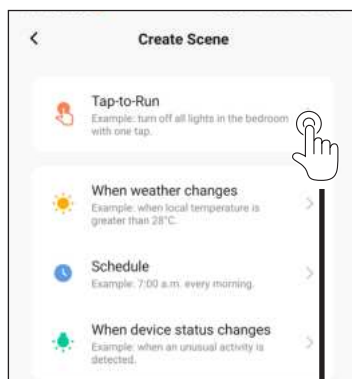
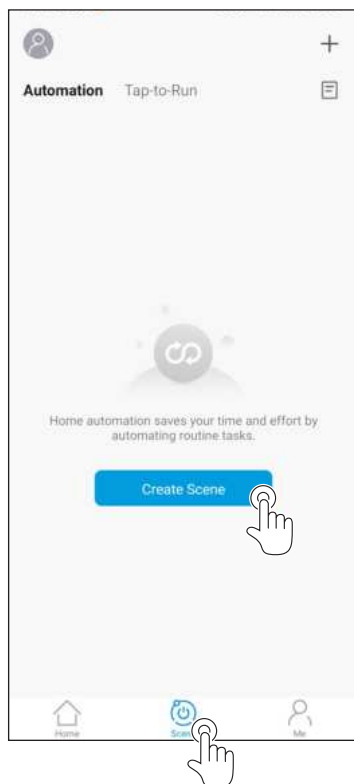

>>>>>

- c. Wybrać „**Wykonanie**”, jeśli chce się ustawić jedno lub więcej poleceń do wykonania, wybierając żądane zadanie.

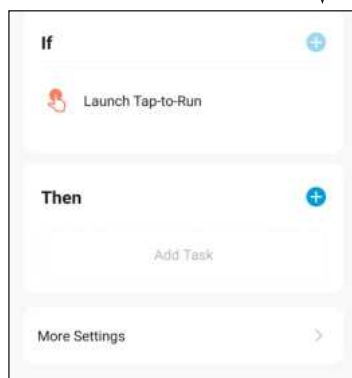
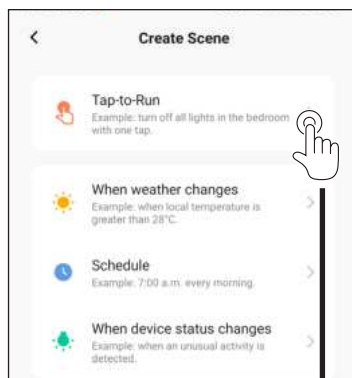
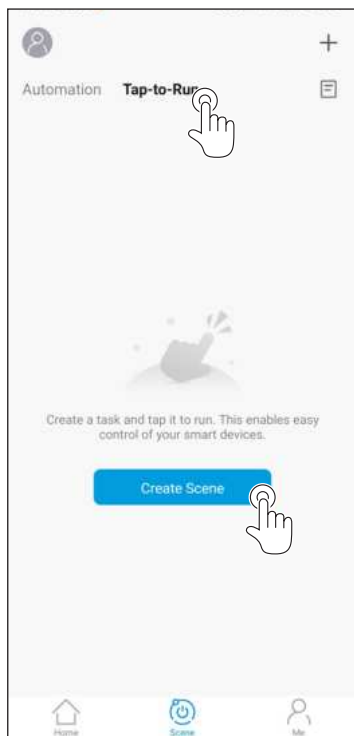

6 - DEKLARACJE

Deklaracja zgodności RED jest dostępna w obszarze pobierania na stronie:

www.olimpiasplendid.com

